

SC HORIZONTAL



Datenblatt

Ralf Kreutz GmbH
Windmühlenweg 20
D-41068 Mönchengladbach

Tel: +49 2161 531544
E-Mail: info@RK-GmbH.de

INDEX

Produktspezifikation	3
Produktbeschreibung	3
Anschlußmöglichkeiten	4
Skizze	5
Maße	6
Leistung	10
Optionale Extras	11
Gewinkelt oder gebogenen Heizkörpern	11
Zubehör	12
Verfügbarkeitsmatrix	13

PRODUKTSPEZIFIKATION

Artikelnummer Beispiel 221052442B

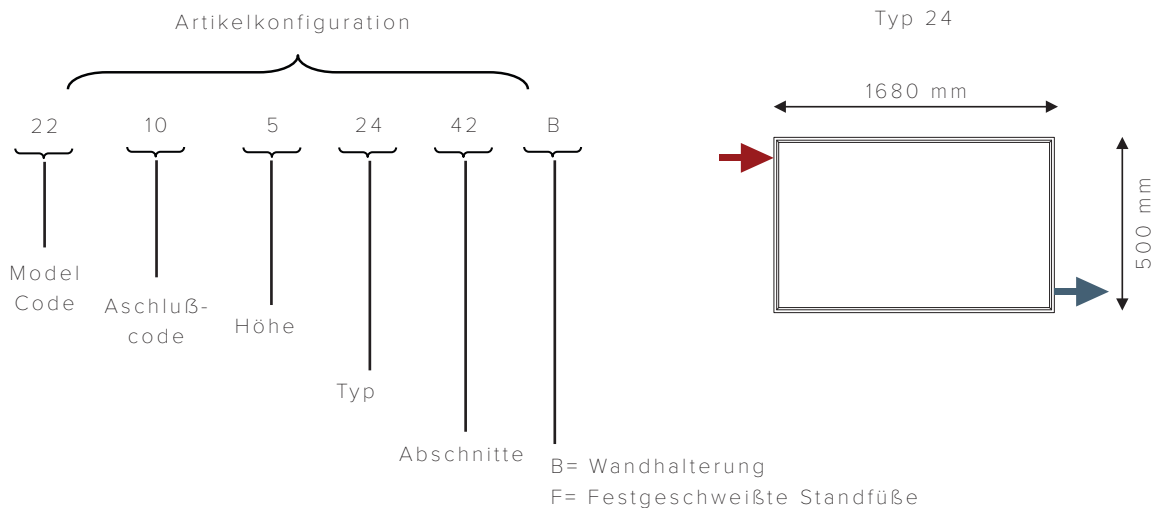

Hinweis

Thermostat wird standardmäßig nicht mitgeliefert - Kann auf Wunsch mitbestellt werden.

Bitte geben Sie die Installationsoption an:

B = Wandhalterung

F = Festgeschweißte Standfüße



PRODUKTBESCHREIBUNG

Der Hudevad SC Heizkörper ist mit seiner markanten Formensprache, die die einfachen, klaren Linien unterstreicht die perfekte Wärmequelle um, sich von der Masse abzugrenzen. Durch seine flachen Elemente verleiht der Heizkörper jedoch Transparenz und Luft, die dem Raum Geräumigkeit verleiht. Aufgrund seines einzigartigen Designs ist der SC-Heizkörper für viele Anwendungen in die Raumarchitektur einsetzbar, ohne den Fokus abzulenken.

Material	Verteilerrohr: Quadratisches Stahlrohr 35x35x2,5 mm EN 10305-5 Flachrohr: Stahlrohr 70 x 11 x 1,9 mm EN 10305-5
Prüfdruck	10 bar
Max Druck	7.7 bar - gemäß EN 442
Max. Betriebstemperatur	95°C
Garantie	10 Jahre
Oberflächenbehandlung	Vorbehandlung durch alkalische Entfettung und eine Schicht Zirkonoxid als Konversionsbeschichtung. Pulverbeschichtet nach DIN 55900, EN 442.
Elementabstand	40 und 60 mm
Baulänge	400-3000 mm in 80 und 120 mm Sprüngen, abhängig vom Elementabstand Max. Heizkörperbaulänge hängt jedoch von der Bauhöhe und dem Gewicht ab
Bauhöhe	400, 500, 600, 700 and 900 mm In unserer SC niedrig Heizkörper Reihe finden sie die Höhe 300 mm
Bautiefe	SCE: Type 14 oder 16: 98 mm. SCD: Type 24 oder 26: 160 mm
Anschlüsse	1/2" standard (Adapter verfügbar)
Montage	Wand- oder bodenmontage, Blindstecker und Entlüftungsstopfen sind im Lieferumfang enthalten
Optionale Extras	Festgeschweißte Standfüße SF124
Farben	Pulverlackiert in Weiß RAL 9016, Glanz 70 Gegen Aufpreis: in anderen RAL Farben lackiert. Sehen Sie bitte unsere Farbekatalog unter www.hudevad.de
Hinweis	Typ 14 = SCE, einlagig, Elementabstand 40 mm Typ 24 = SCD, doppelagig, Elementabstand 40 mm Typ 16 = SCE, einlagig, Elementabstand 60 mm Typ 26 = SCD, doppelagig, Elementabstand 60 mm

HUDEVAD
RADIATOR DESIGN

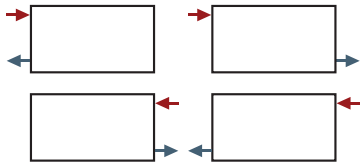
ANSCHLUSS ÜBERSICHT

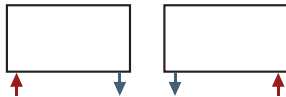
Anschluss-code	Anschluss-typ	Anschluss-möglichkeiten
10	ABCD (4 Anschlüsse)	
11	FF (6 Anschlüsse)	
12	EE (6 Anschlüsse)	
15	E/F Kein Ventil	

ANSCHLUSSMÖGLICHKEITEN - ABCD - Seitenanschluss

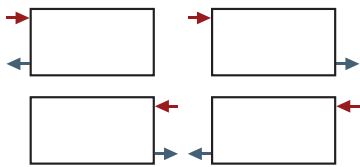

Ansicht von vorne

Zeichnung 4.1

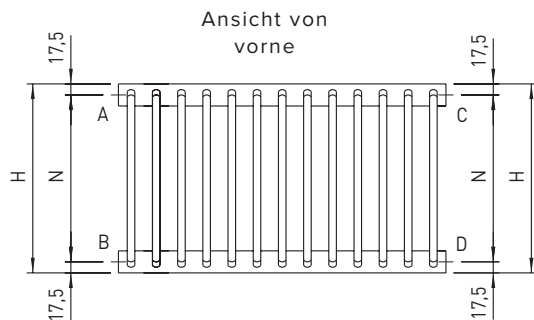

SCE, Typ 14 oder 16
profilansicht

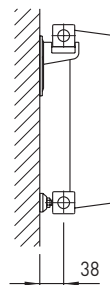

SCD, Typ 24 oder 26
profilansicht

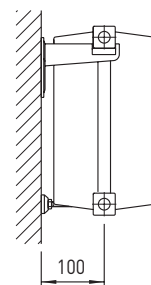

Der Abstand Mitte N ist berechnet als: Radiatorhöhe (H)- 35 mm

Hinweis: Bei Heizkörpern über 1800 mm wird kein gleichseitiger Anschluss empfohlen.

ANSCHLUSSMÖGLICHKEITEN - EE / FF und E/F - Unterseitenanschlüsse

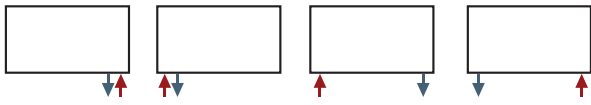

Ansicht von vorne

Zeichnung 5.1

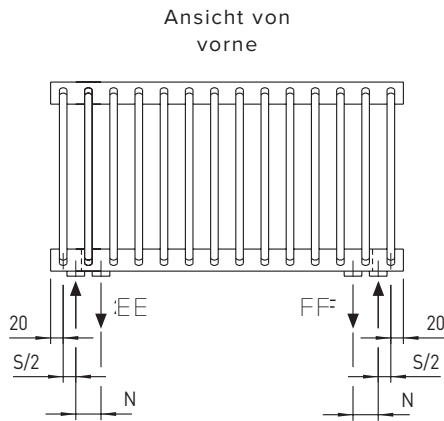

SCE, Typ 14 oder 16
profilansicht

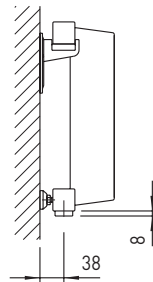

SCD, Typ 24 oder 26
profilansicht

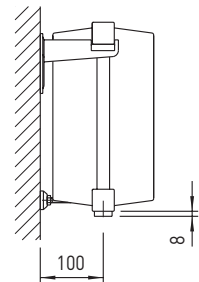

Der Abstand Mitte N für die Anschlusskombination EE/FF entspricht Elementabstand S.

Hinweis: Immer den Vorlauf mit dem äußeren Anschluss verbinden. Das obere oder untere waagerechte Verteilerrohr, mit einer Trennscheibe versehen, um eine optimale Wasserzirkulation zu erreichen.

SKIZZE

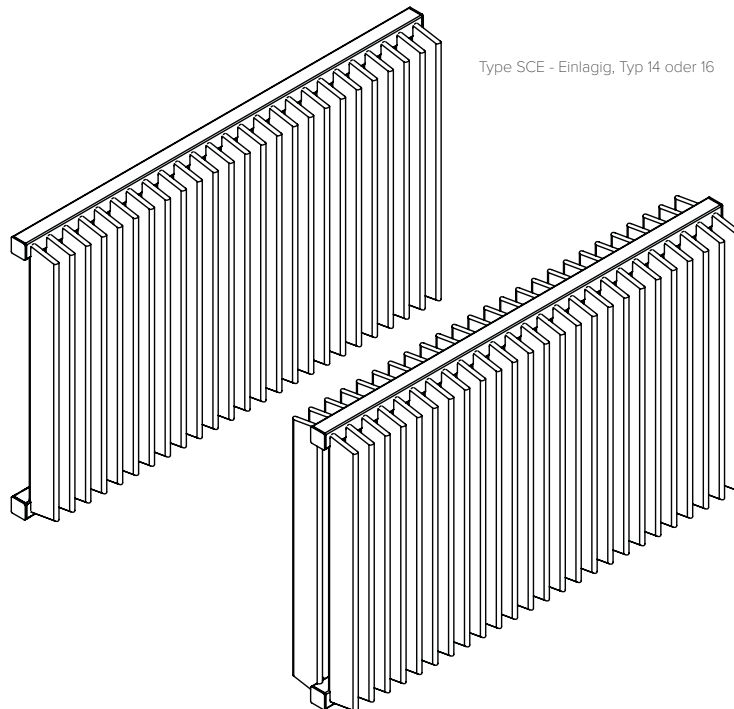

Type SCE - Einlagig, Typ 14 oder 16

Zeichnung 5.2

Type SCD - doppellagig, Typ 24 oder 26

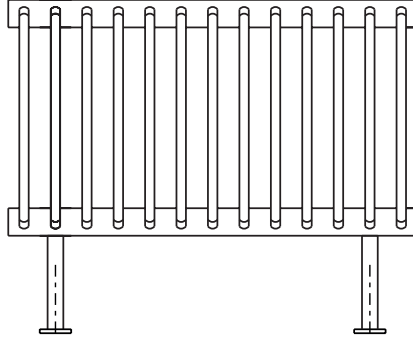

MAßE

Heizkörper Baulänge ist berechnet als:
 Elementabstand $S \times (\text{Elementanzahl} - 1) + 40 \text{ mm}$

Elementanzahl für eine festgelegte Heizkörperlänge ist berechnet als:
 $(\text{Heizkörper Baulänge} L - 40) / \text{Elementabstand } S + 1$

Siehe Längentabelle auf Seite 7

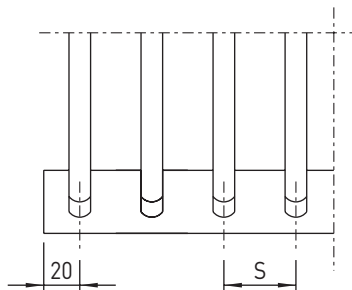

Zeichnung 6.1

Elementabstand $S = 40 \text{ oder } 60 \text{ mm}$

HUDEVAD
 RADIATOR DESIGN

BAULÄNGE UND ELEMENTABSTAND TABELLE

Baulänge	Elementabstand, mm		Baulänge	Elementabstand, mm	
	40 / Typ 14 und 24	60 / Typ 16 und 26		mm	40 / Typ 14 und 24
400	10		1780		30
460		8	1840	46	
480	12		1900		32
560	14		1920	48	
580		10	2000	50	
640	16		2020		34
700		12	2080	52	
720	18		2140		36
800	20		2160	54	
820		14	2240	56	
880	22		2260		38
940		16	2320	58	
960	24		2380		40
1040	26		2400	60	
1060		18	2480	62	
1120	28		2500		42
1180		20	2560	64	
1200	30		2620		44
1280	32		2640	66	
1300		22	2720	68	
1360	34		2740		46
1420		24	2800	70	
1440	36		2860		48
1520	38		2880	72	
1540		26	2960	74	
1600	40		2980		50
1660		28			
1680	42				
1760	44				

SC WANDMONTIERT

Zeichnung 8.1

SC einlagig (SCE), typ 14 oder 16
Profilansicht

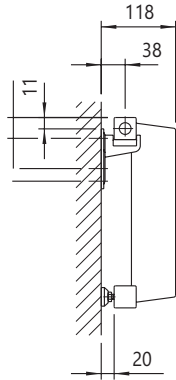

SC doppelagig (SCD), typ 24 oder 26
Profilansicht

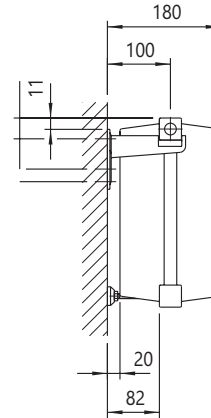

Anzahl der
Standfüße und
Abstandhalter

Elementabstand

	Elementabstand			
	40 mm		60 mm	
	Elemente	L, mm	Elemente	L, mm
2/2	10-24	400-960	8-16	460-940
3/2	26-50	1040-2000	18-32	1060-1900
4/3	52-74	2080-2960	34-50	2020-2980

SC BODENMONTIERT - FESTGESCHWEISSTE STANDFÜSSE SF124

Zeichnung 8.2

SF124 feet, Profilansicht

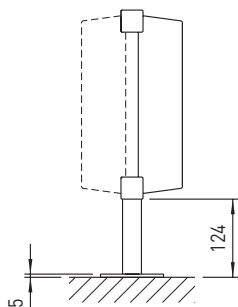

Standfußplatte SF124, Draufsicht

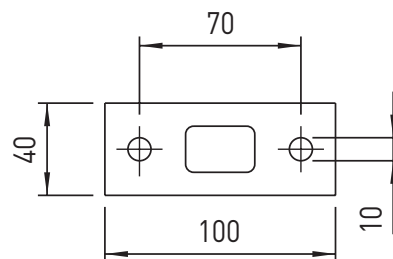

Anwendung	Geeignet dort, wo Wandmontage nicht möglich ist, z. B. vor der Verglasung
Konstruktion	20x 30 x 2 mm Stahl Vierkantrohr mit Fußplatte aus 5 mm Flachstahl und angeschweißten Haltern
Bauhöhe	124 mm vom Boden bis zur Unterkante des Heizkörpers
Farbe	In derselben Farbe wie der Heizkörper
Hinweis	Max. Heizkörperbauhöhe, siehe unten in der Tabelle

ANSICHT VON VORNE

Zeichnung 9.1

Heizkörper mit 2 Standfüße SF124

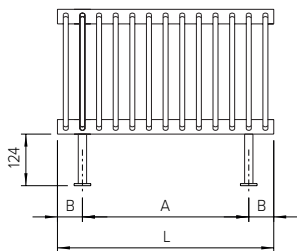

Heizkörper mit 3 Standfüße SF124

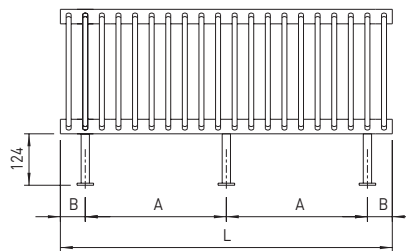

Heizkörper mit 4 Standfüße SF124

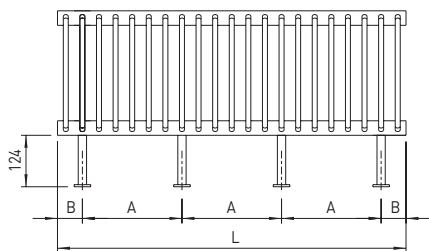

SCE mit festgeschweißten Standfüße SF124

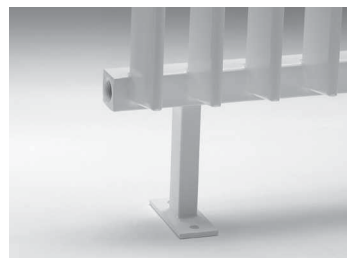

Max. Heizkörper Bauhöhe, mm

Heizkörper Bauhöhe, mm	Kommentar
400-600	-
700-3000	Hudevad empfiehlt, den Heizkörper zusätzlich mit den mitgelieferten Wandkonsolen zu sichern

Abstand B der unterschiedlichen Anschlusskombinationen

Elementabstände, mm	Anschlusskombinationen	
	ABCD	EE/FF and E/F
40	60	140
60	80	200

POSITIONIERUNG UND ANZAHL DER STANDFÜSSE

Anzahl der Standfüße und Abstandhalter	Elementabstand				
	A, mm	40 mm		60 mm	
		Elemente	L, mm	Elemente	L, mm
2	L - 2B	10-40	400-1600	8-26	400-1540
3	(L - 2B)/2	42-70	1640-2800	28-46	1660-2740
4	(L - 2B)/3	72-74	2840-2960	48-50	2860-2980

Standfüße werden unter einem Element oder zwischen 2 Elemente geschweißt. Daher kann die Entfernung A variieren. Der Abstand B ist abhängig von der Anschlusskombination, siehe Tabelle oben.

LEISTUNG

SC EINLAGIG (SCE) TYP 14 UND 16

Bauhöhe mm	W/M, 75°/65°/20°		W/M, 70°/40°/20°		W/M, 60°/30°/20°		Wasser- gehalt	Gewicht
	Elementabstand, mm		Elementabstand, mm		Elementabstand, mm			
	40	60	40	60	40	60	Liter/ Element	Kg/ Element
400	753	590	526	410	307	239	0.30	1.1
500	908	707	613	476	358	278	0.35	1.4
600	1058	821	700	540	408	315	0.40	1.6
700	1208	933	785	606	458	354	0.45	1.8
900	1505	1158	958	736	559	429	0.55	2.3

SC DOPPELLAGIG (SCD) TYP 24 UND 26

Bauhöhe mm	W/M, 75°/65°/20°		W/M, 70°/40°/20°		W/M, 60°/30°/20°		Wasser- gehalt	Gewicht
	Elementabstand, mm		Elementabstand, mm		Elementabstand, mm			
	40	60	40	60	40	60	Liter/ Element	Kg/ Element
400	1225	942	859	667	501	389	0.46	2.0
500	1483	1151	1007	785	588	458	0.55	2.4
600	1738	1355	1153	902	673	526	0.64	2.9
700	1990	1557	1298	1014	757	592	0.73	3.4
900	2488	1955	1578	1251	921	730	0.91	4.3

OPTIONALE EXTRAS

GEWINKELT ODER GEBOGENEN HEIZKÖRPERN

- Beschreibung** Alle SCE oder SCD Heizkörper können gewinkelt oder gebogen geliefert werden.
- Berechnung der Leistung, gewinkelt:** Die genaue Elementanzahl wird von Hudevad festgelegt unter Berücksichtigung des bestellten Winkels und des Elementabstandes.
- Berechnung der Leistung, gebogen:** Bei Berechnung der Heizkörperleistung ist das waagerechte Verteilerrohr des Heizkörpers und nicht die Wandlänge zu verwenden.
- Montage** Wandmontage oder auf Standfüßen montiert.
Hinweis: Falls keine andere Bestellung aufgegeben wird, wird der Heizkörper mit Konsolen geliefert SB20 (SCE) oder SB82 (SCD).
Wenn ein anderer Wandabstand erforderlich ist, wenden Sie sich bitte an Hudevad.

INNENWINKEL

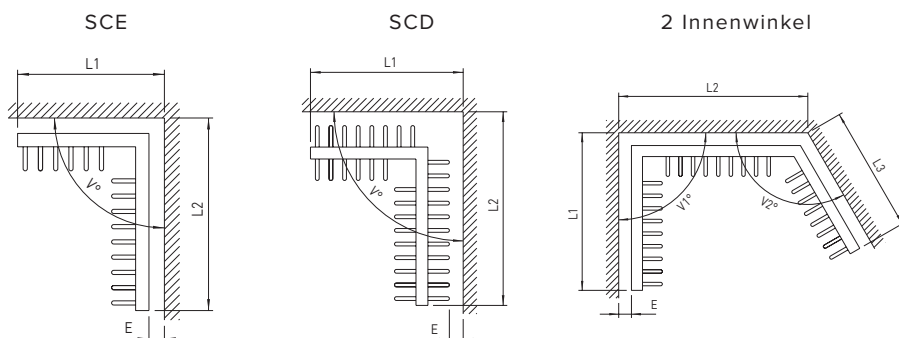

AUSSENWINKEL

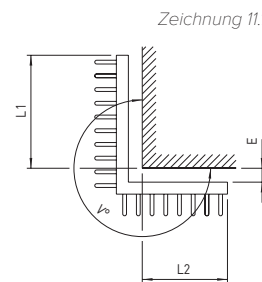

INNENBOGEN

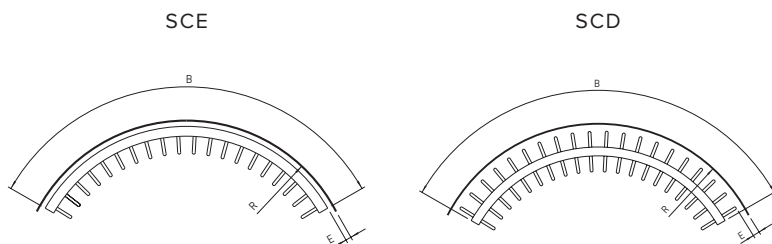

AUSSENBOGEN

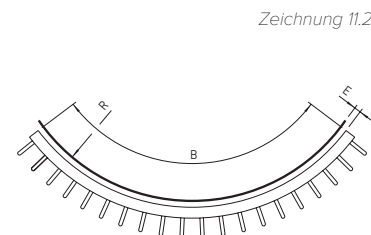

ZUBEHÖR

Zeichnung 12.1

Wandhalterung SB20

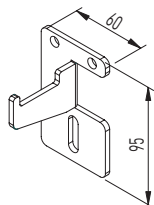

Wandhalterung, Profilsansicht

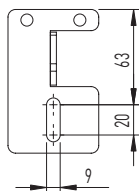

Abstandhalter

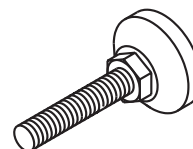

Für SCE/Typ 14 und 16 werden SB20 Wandkonsolen verwendet und für SCD/Typ 24 und 26 werden SB82 verwendet.

Hinweis: Wandkonsole SB82 hat dieselbe Konsolenplatte mit längerer Reichweite.

VERFÜGBARKEITSMATRIX

ALLE ANSCHLUSSKODES MIT WANDHALTERUNG UND STANDFÜSSE

Läng./Typ	H400 mm				H500 mm				H600 mm				H700 mm				H900 mm				
	14	16	24	26	14	16	24	26	14	16	24	26	14	16	24	26	14	16	24	26	
400	•		•		•		•		•		•		•		•		•		•		
460		•		•		•		•		•		•		•		•		•		•	
480	•		•		•		•		•		•		•		•		•		•		
560	•		•		•		•		•		•		•		•		•		•		
580		•		•		•		•		•		•		•		•		•		•	
640	•		•		•		•		•		•		•		•		•		•		
700		•		•		•		•		•		•		•		•		•		•	
720	•		•		•		•		•		•		•		•		•		•		
800	•		•		•		•		•		•		•		•		•		•		
820		•		•		•		•		•		•		•		•		•		•	
880	•		•		•		•		•		•		•		•		•		•		
940		•		•		•		•		•		•		•		•		•		•	
960	•		•		•		•		•		•		•		•		•		•		
1040	•		•		•		•		•		•		•		•		•		•		
1060		•		•		•		•		•		•		•		•		•		•	
1120	•		•		•		•		•		•		•		•		•		•		
1180		•		•		•		•		•		•		•		•		•		•	
1200	•		•		•		•		•		•		•		•		•		•		
1280	•		•		•		•		•		•		•		•		•		•		
1300		•		•		•		•		•		•		•		•		•		•	
1360	•		•		•		•		•		•		•		•		•		•		
1420		•		•		•		•		•		•		•		•		•		•	
1440	•		•		•		•		•		•		•		•		•		•		
1520	•		•		•		•		•		•		•		•		•		•		
1540		•		•		•		•		•		•		•		•		•		•	
1600	•		•		•		•		•		•		•		•		•		•		
1660		•		•		•		•		•		•		•		•		•		•	
1680	•		•		•		•		•		•		•		•		•		•		
1760	•		•		•		•		•		•		•		•		•		•		
1780		•		•		•		•		•		•		•		•		•		•	
1840	•		•		•		•		•		•		•		•		•		•		
1900		•		•		•		•		•		•		•		•		•		•	
1920	•		•		•		•		•		•		•		•		•		•		
2000	•		•		•		•		•		•		•		•		•		•		
2020		•		•		•		•		•		•		•		•		•		•	
2080	•		•		•		•		•		•		•		•		•		•		
2140		•		•		•		•		•		•		•		•		•		•	
2160	•		•		•		•		•		•		•		•		•		•		
2240	•		•		•		•		•		•		•		•		•		•		
2260		•		•		•		•		•		•		•		•		•		•	
2320	•		•		•		•		•		•		•		•		•		•		
2380		•		•		•		•		•		•		•		•		•		•	
2400	•		•		•		•		•		•		•		•		•		•		
2480	•		•		•		•		•		•		•		•		•		•		
2500		•		•		•		•		•		•		•		•		•		•	
2560	•		•		•		•		•		•		•		•		•		•		
2620		•		•		•		•		•		•		•		•		•		•	
2640	•		•		•		•		•		•		•		•		•		•		
2720	•		•		•		•		•		•		•		•		•		•		
2740		•		•		•		•		•		•		•		•		•		•	
2800	•		•		•		•		•		•		•		•		•		•		
2860		•		•		•		•		•		•		•		•		•		•	
2880	•		•		•		•		•		•		•		•		•		•		
2960	•		•		•		•		•		•		•		•		•		•		
2980		•		•		•		•		•		•		•		•		•		•	