

KETA HORIZONTAL



Datenblatt

Ralf Kreutz GmbH
Windmühlenweg 20
D-41068 Mönchengladbach

Tel: +49 2161 531544
E-Mail: info@RK-GmbH.de

INDEX

Spezifikation	2
Produktbeschreibung	3
Anschlußmöglichkeiten	4
Skizze	4
Maße	5
Leistung	9
Zubehör	13
Verfügbarkeitsmatrix.....	14

PRODUKTSPEZIFIKATION

Artikelnummer Beispiel 325100070320

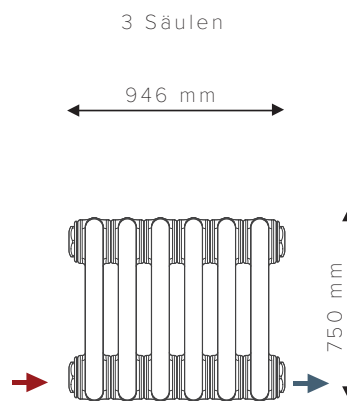
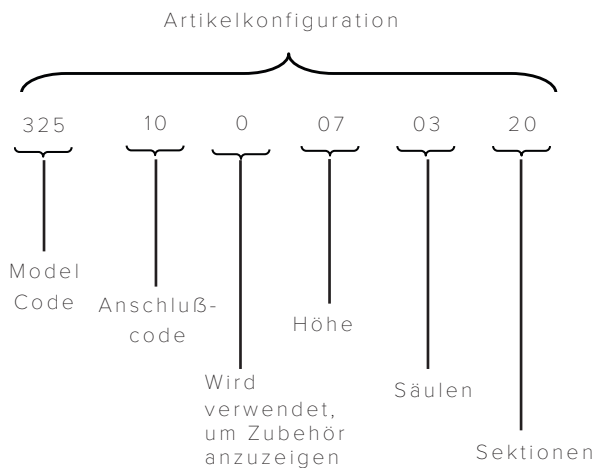

Hinweis

Thermostat wird standardmäßig nicht mitgeliefert - Kann auf Wunsch mitbestellt werden.

PRODUKTBESCHREIBUNG

Der Hudevad Keta Horizontal ist ein traditioneller Heizkörper aus Hohlrohren aus fachmännisch gefertigtem Stahl. Unser Keta-Heizkörper ist ein moderner Säulenheizkörper, der sich sowohl für den Einsatz in zeitgenössischen als auch in historischen Gebäuden eignet, in denen historische Elemente ein wichtiger Bestandteil des Interieurs sind. Der Keta Horizontal bietet Ihnen viele Möglichkeiten an mit den grossen Auswahl von Varianten und Farbmöglichkeiten. Der Keta-Heizkörper wurde entwickelt, um Ihr Zuhause warm und gemütlich zu halten und Ihnen gleichzeitig einen klassischen Säulenheizkörper mit allen Anforderungen an Wärmeeffizienz und funktionales Design unserer modernen Heizkörper zu bieten.

Material	Rundstahlrohre ø25 mm nach EN 10130: 2007
Prüfdruck	13 bar
Max Druck	10 bar - gemäß EN 442
Max. Betriebstemperatur	110°C
Oberflächenbehandlung	Vorbehandlung: Entfetten und Stahlphosphatieren. Pulverbeschichtet nach DIN 55900, EN 442.
Element breite	46 mm
Bauhöhe	400, 500, 600, 750 und 900 mm
Baulänge	394 - 1866 mm im 92 mm Schritten
Sektionen	8 - 40 Sektionen
Bautiefe	2 Säulen: 66 mm 3 Säulen: 107 mm 4 Säulen: 148 mm 5 Säulen: 189 mm 6 Säulen: 230 mm
Anschlüsse	1/2" standard
Montage	Wand- oder Bodenmontage Wandhalterungen und Füße sind separat zu bestellen. Blindstecker sind im Lieferumfang enthalten.
Farbe	Pulverlackiert in Weiß RAL 9016, Glanz 70 Gegen Aufpreis: in anderen RAL Farben lackiert. Sehen Sie bitte unsere Farbekatalog unter www.hudevad.de

ANSCHLUSS ÜBERSICHT

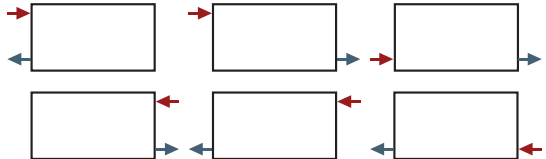
Anschluss-code	Anschluss Typ	Anschluss-möglichkeiten
10	ABCD (4 Anschlüsse)	

SKIZZE

PROFIL

Zeichnung 4.1



2 Säulen

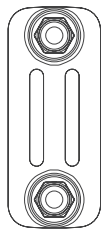

3 Säulen

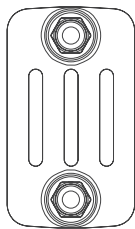

4 Säulen

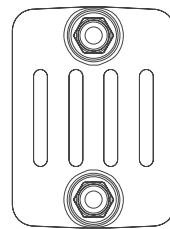

5 Säulen

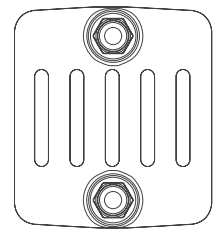

6 Säulen

MAßE

2 SÄULEN

Zeichnung 5.1

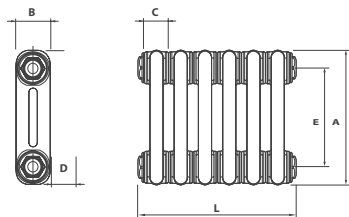

A	Heizkörper Höhe mm	400	500	600	900
B	Sektion, Tiefe mm	66	66	66	66
C	Sektion, Breite mm	46	46	46	46
D	Wandabstand mm	34	34	34	34
E	Mittenabstand c/c (A-70 mm)	330	430	530	830
L	Länge m. Steckern installiert	Anzahl Elemente x 46 mm + 26 mm			
	Max. Sektionen	40	40	40	40
Leistung	W/Sektion 75°/65°/20°C	31.1	38.1	44.8	65.1
Wasserinhalt	L/Sektion	0.5	0.6	0.7	0.9
Leergewicht	Kg/Sektion	0.6	0.9	0.9	1.4

3 SÄULEN

Zeichnung 5.2

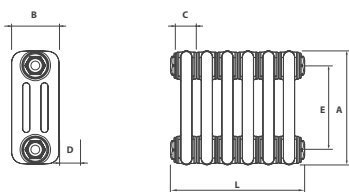

A	Heizkörper Höhe mm	400	500	600	750	900
B	Sektion, Tiefe mm	107	107	107	107	107
C	Sektion, Breite mm	46	46	46	46	46
D	Wandabstand mm	34	34	34	34	34
E	Mittenabstand c/c (A-70 mm)	330	430	530	680	830
L	Länge m. Steckern installiert	Anzahl Elemente x 46 mm + 26 mm				
	Max. Sektionen	40	40	40	40	40
Leistung	W/Sektion 75°/65°/20°C	42.3	51.6	60.8	74.5	88.2
Wasserinhalt	L/Sektion	0.7	0.8	1.0	1.1	1.3
Leergewicht	Kg/Sektion	0.7	0.8	1.3	1.4	1.7

4 SÄULEN

Zeichnung 5.3

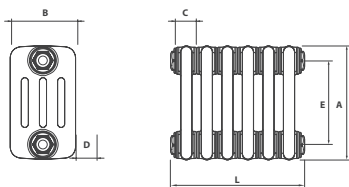

A	Heizkörper Höhe mm	400	500	600	750	900
B	Sektion, Tiefe mm	148	148	148	148	148
C	Sektion, Breite mm	46	46	46	46	46
D	Wandabstand mm	34	34	34	34	34
E	Mittenabstand c/c (A-70 mm)	330	430	530	680	830
L	Länge m. Steckern installiert	Anzahl Elemente x 46 mm + 26 mm				
	Max. Sektionen	40	40	40	40	40
Leistung	W/Sektion 75°/65°/20°C	55.5	68.3	81.1	100	118.9
Wasserinhalt	L/Sektion	0.9	1.1	1.2	1.5	1.7
Leergewicht	Kg/Sektion	1.2	1.5	1.8	2.2	2.6

5 SÄULEN

Zeichnung 6.1

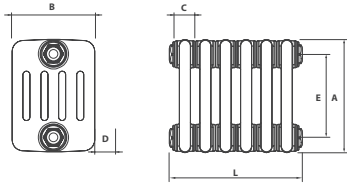

A	Heizkörper Höhe mm	400	500	600	900
B	Sektion, Tiefe mm	189	189	189	189
C	Sektion, Breite mm	46	46	46	46
D	Wandabstand mm	34	34	34	34
E	Mittenabstand c/c (A-70 mm)	330	430	530	830
L	Länge m. Steckern installiert	Anzahl Elemente x 46 mm + 26 mm			
	Max. Sektionen	40	40	40	40
Leistung	W/Sektion 75°/65°/20°C	67.2	82.2	97.0	140.8
Wasserinhalt	L/Sektion	1.2	1.4	1.6	2.1
Leergewicht	Kg/Sektion	1.6	1.9	2.3	3.3

6 SÄULEN

Zeichnung 6.2

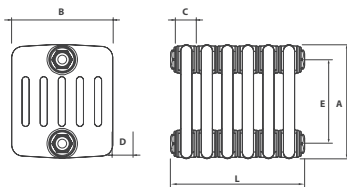

A	Heizkörper Höhe mm	400	500	600	900
B	Sektion, Tiefe mm	230	230	230	230
C	Sektion, Breite mm	46	46	46	46
D	Wandabstand mm	34	34	34	34
E	Mittenabstand c/c (A-70 mm)	330	430	530	830
L	Länge m. Steckern installiert	Anzahl Elemente x 46 mm + 26 mm			
	Max. Sektionen	40	40	40	40
Leistung	W/Sektion 75°/65°/20°C	81.0	99.4	117.5	171.0
Wasserinhalt	L/Sektion	1.3	1.6	1.8	2.5
Leergewicht	Kg/Sektion	1.9	2.3	2.7	4.0

KETA WAND MONTAGE - STANDARD WANDHALTERUNG

Wandhalterung mit Abdeckung und Unterstützung.

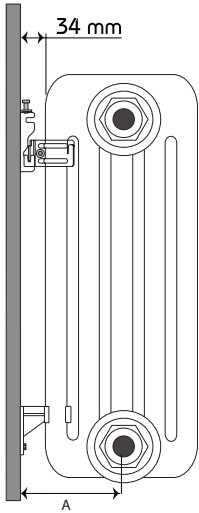

Zeichnung 7.1

Wandabstand	A
2 Säulen	67 mm
3 Säulen	88 mm
4 Säulen	108 mm
5 Säulen	129 mm
6 Säulen	149 mm

KETA BODEN MONTAGE

Justierbarer Standfüße mit Abdeckung

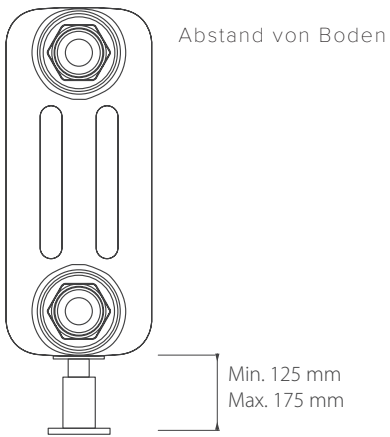

Zeichnung 7.2

ANZAHL DER FÜR DIE INSTALLATION BENÖTIGTEN HALTERUNGEN ODER FÜSSE

2 SÄULEN

Anzahl Sektionen	Höhe			
	400	500	600	900
8 - 19	2	2	2	2
20 - 40	3	3	3	3

3 SÄULEN

Anzahl Sektionen	Höhe				
	400	500	600	750	900
8 - 19	2	2	2	2	2
20 - 40	3	3	3	3	3

4 SÄULEN

Anzahl Sektionen	Höhe				
	400	500	600	750	900
8 - 19	2	2	2	2	2
20 - 40	3	3	3	3	3

5 SÄULEN

Anzahl Sektionen	Höhe			
	400	500	600	900
8 - 19	2	2	2	2
20 - 35	3	3	3	3
36 - 40	3	3	3	4

6 SÄULEN

Anzahl Sektionen	Höhe			
	400	500	600	900
8 - 19	2	2	2	2
20 - 30	3	3	3	3
31 - 38	3	3	3	4
39 - 40	4	4	4	4

LEISTUNG

2 SÄULEN - TIEFE 66 MM

KETA HORIZONTAL		Höhe in mm											
Anzahl Sektionen	Länge mm	400			500			600			900		
		75/65/20	70/40/20	60/30/20	75/65/20	70/40/20	60/30/20	75/65/20	70/40/20	60/30/20	75/65/20	70/40/20	60/30/20
8	394	249	159	105	304	193	125	358	227	148	521	330	215
10	486	311	199	131	380	241	157	448	284	185	651	413	268
12	578	373	239	157	456	289	188	538	341	222	781	495	322
14	670	435	279	183	532	337	220	627	398	259	911	578	376
16	762	498	319	209	608	386	251	717	455	296	1042	660	430
18	854	560	359	236	684	434	282	806	512	333	1172	743	483
20	946	622	398	262	760	482	314	896	568	370	1302	825	537
22	1038	684	438	288	836	530	345	986	625	407	1432	908	591
24	1130	746	478	314	912	578	376	1075	682	444	1562	990	644
26	1222	809	518	340	988	627	408	1165	739	481	1693	1073	698
28	1314	871	558	366	1064	675	439	1254	796	518	1823	1156	752
30	1406	933	598	393	1140	723	470	1344	853	555	1953	1238	805
32	1498	995	637	419	1216	771	502	1434	909	592	2083	1321	859
34	1590	1057	677	445	1292	819	533	1523	966	629	2213	1403	913
36	1682	1120	717	471	1368	868	565	1613	1023	666	2344	1486	966
38	1774	1182	757	497	1444	916	596	1702	1080	703	2474	1568	1020
40	1866	1244	797	523	1520	964	627	1792	1137	740	2604	1651	1074
Gewicht pro Sektion		0.6			0.9			0.9			1.4		
Wassergehalt pro Sektion		0.5			0.6			0.7			0.9		

3 SÄULEN - TIEFE 107 MM

KETA HORIZONTAL		Höhe in mm														
Anzahl Sektionen	Länge mm	400			500			600			750			900		
		75/65/20	70/40/20	60/30/20	75/65/20	70/40/20	60/30/20	75/65/20	70/40/20	60/30/20	75/65/20	70/40/20	60/30/20	75/65/20	70/40/20	60/30/20
8	394	338	216	142	413	264	173	486	308	200	596	376	244	706	446	289
10	486	423	270	177	516	330	217	608	385	250	745	470	304	882	557	361
12	578	508	325	213	619	396	260	730	462	300	894	564	365	1058	669	434
14	670	592	379	248	722	462	303	851	538	350	1043	658	426	1235	780	506
16	762	677	433	284	826	528	347	973	615	399	1192	752	487	1411	892	578
18	854	761	487	319	929	594	390	1094	692	449	1341	846	548	1588	1003	651
20	946	846	541	355	1032	660	433	1216	769	499	1490	940	609	1764	1115	723
22	1038	931	595	390	1135	726	477	1338	846	549	1639	1034	670	1940	1226	795
24	1130	1015	649	426	1238	792	520	1459	923	599	1788	1128	731	2117	1338	867
26	1222	1100	703	461	1342	858	563	1581	1000	649	1937	1222	792	2293	1449	940
28	1314	1184	757	497	1445	924	607	1702	1077	699	2086	1316	852	2470	1561	1012
30	1406	1269	811	532	1548	990	650	1824	1154	749	2235	1410	913	2646	1672	1084
32	1498	1354	865	568	1651	1056	693	1946	1231	799	2384	1504	974	2822	1783	1157
34	1590	1438	920	603	1754	1123	737	2067	1308	849	2533	1598	1035	2999	1895	1229
36	1682	1523	974	638	1858	1189	780	2189	1385	899	2682	1692	1096	3175	2006	1301
38	1774	1607	1028	674	1961	1255	823	2310	1461	949	2831	1786	1157	3352	2118	1373
40	1866	1692	1082	709	2064	1321	867	2432	1538	999	2980	1880	1218	3528	2229	1446
Gewicht pro Sektion		0.8			1.0			1.3			1.4			1.7		
Wassergehalt pro Sektion		0.7			0.8			1.0			1.1			1.3		

4 SÄULEN - TIEFE 148 MM

KETA HORIZONTAL		Höhe in mm														
Anzahl Sektionen	Länge mm	400			500			600			750			900		
		75/65/20	70/40/20	60/30/20	75/65/20	70/40/20	60/30/20	75/65/20	70/40/20	60/30/20	75/65/20	70/40/20	60/30/20	75/65/20	70/40/20	60/30/20
8	394	444	283	186	546	349	229	649	415	272	800	503	324	951	598	387
10	486	555	354	232	683	436	286	811	519	340	1000	628	405	1189	748	483
12	578	666	425	278	820	523	343	973	622	408	1200	754	486	1427	898	580
14	670	777	496	325	956	611	400	1135	726	476	1400	880	567	1665	1047	677
16	762	888	567	371	1093	698	457	1298	830	544	1600	1005	648	1902	1197	773
18	854	999	638	418	1229	785	514	1460	934	612	1800	1131	730	2140	1347	870
20	946	1110	709	464	1366	872	572	1622	1037	681	2000	1257	811	2378	1496	966
22	1038	1221	780	511	1503	960	629	1784	1141	749	2200	1382	892	2616	1646	1063
24	1130	1332	850	557	1639	1047	686	1946	1245	817	2400	1508	973	2854	1795	1160
26	1222	1443	921	603	1776	1134	743	2109	1349	885	2600	1634	1054	3091	1945	1256
28	1314	1554	992	650	1912	1221	800	2271	1452	953	2800	1759	1135	3329	2095	1353
30	1406	1665	1063	696	2049	1309	857	2433	1556	1021	3000	1885	1216	3567	2244	1450
32	1498	1776	1134	743	2186	1396	914	2595	1660	1089	3200	2011	1297	3805	2394	1546
34	1590	1887	1205	789	2322	1483	972	2757	1764	1157	3400	2136	1378	4043	2544	1643
36	1682	1998	1276	835	2459	1570	1029	2920	1867	1225	3600	2262	1459	4280	2693	1740
38	1774	2109	1347	882	2595	1658	1086	3082	1971	1293	3800	2388	1540	4518	2843	1836
40	1866	2220	1417	928	2732	1745	1143	3244	2075	1361	4000	2513	1621	4756	2992	1933
Gewicht pro Sektion		1.2			1.5			1.8			2.2			2.6		
Wassergehalt pro Sektion		0.9			1.1			1.2			1.5			1.7		

5 SÄULEN - TIEFE 189 MM

KETA HORIZONTAL		Höhe in mm											
Anzahl Sektionen	Länge mm	400			500			600			900		
		75/65/20	70/40/20	60/30/20	75/65/20	70/40/20	60/30/20	75/65/20	70/40/20	60/30/20	75/65/20	70/40/20	60/30/20
8	394	538	343	224	658	419	274	776	495	324	1126	706	454
10	486	672	428	280	822	524	343	970	619	405	1408	882	567
12	578	806	514	336	986	629	411	1164	742	486	1690	1059	681
14	670	941	600	392	1151	733	480	1358	866	567	1971	1235	794
16	762	1075	685	448	1315	838	548	1552	990	648	2253	1411	908
18	854	1210	771	504	1480	943	617	1746	1114	729	2534	1588	1021
20	946	1344	857	560	1644	1048	685	1940	1237	809	2816	1764	1135
22	1038	1478	942	616	1808	1153	754	2134	1361	890	3098	1941	1248
24	1130	1613	1028	672	1973	1257	822	2328	1485	971	3379	2117	1362
26	1222	1747	1114	728	2137	1362	891	2522	1608	1052	3661	2294	1475
28	1314	1882	1199	784	2302	1467	959	2716	1732	1133	3942	2470	1589
30	1406	2016	1285	840	2466	1572	1028	2910	1856	1214	4224	2646	1702
32	1498	2150	1370	896	2630	1676	1096	3104	1980	1295	4506	2823	1816
34	1590	2285	1456	952	2795	1781	1165	3298	2103	1376	4787	2999	1929
36	1682	2419	1542	1008	2959	1886	1233	3492	2227	1457	5069	3176	2043
38	1774	2554	1627	1064	3124	1991	1302	3686	2351	1538	5350	3352	2156
40	1866	2688	1713	1120	3288	2096	1370	3880	2475	1619	5632	3528	2270
Gewicht pro Sektion		1.6			1.9			2.3			3.3		
Wassergehalt pro Sektion		1.2			1.4			1.6			2.1		

6 SÄULEN - TIEFE 230 MM

KETA HORIZONTAL		Höhe in mm											
Anzahl Sektionen	Länge mm	400			500			600			900		
		75/65/20	70/40/20	60/30/20	75/65/20	70/40/20	60/30/20	75/65/20	70/40/20	60/30/20	75/65/20	70/40/20	60/30/20
8	394	648	412	269	795	506	330	940	598	390	1368	849	542
10	486	810	515	336	994	632	413	1175	747	487	1710	1062	677
12	578	972	618	403	1193	759	495	1410	896	585	2052	1274	812
14	670	1134	721	470	1392	885	578	1645	1046	682	2394	1486	948
16	762	1296	824	537	1590	1012	660	1880	1195	780	2736	1698	1083
18	854	1458	927	605	1789	1138	743	2115	1345	877	3078	1911	1219
20	946	1620	1030	672	1988	1265	825	2350	1494	974	3420	2123	1354
22	1038	1782	1133	739	2187	1391	908	2585	1643	1072	3762	2335	1489
24	1130	1944	1236	806	2386	1518	991	2820	1793	1169	4104	2548	1625
26	1222	2106	1339	873	2584	1644	1073	3055	1942	1267	4446	2760	1760
28	1314	2268	1442	940	2783	1771	1156	3290	2092	1364	4788	2972	1896
30	1406	2430	1545	1008	2982	1897	1238	3525	2241	1462	5130	3185	2031
32	1498	2592	1648	1075	3181	2024	1321	3760	2390	1559	5472	3397	2166
34	1590	2754	1751	1142	3380	2150	1403	3995	2540	1657	5814	3609	2302
36	1682	2916	1854	1209	3578	2277	1486	4230	2689	1754	6156	3821	2437
38	1774	3078	1957	1276	3777	2403	1568	4465	2839	1851	6498	4034	2573
40	1866	3240	2060	1343	3976	2529	1651	4700	2988	1949	6840	4246	2708

Gewicht pro Sektion	1.9	2.3	2.7	4.0
Wassergehalt pro Sektion	1.3	1.6	1.8	2.5

ZUBEHÖR

Keta Standard Wandhalterung



H550Q020000 - Keta Wandhalterung, weiß - Set m. 2 Stk.
 H550Q030000 - Keta Wandhalterung, weiß - Set m. 3 Stk.

Keta Standfüße mit Abdeckung



H550Q003600 - Keta Standfüße mit Abdeckung, weiß - Set m. 2 Stk.

Wandhalterungen und Standfüße müssen separat bestellt werden.

VERFÜGBARKEITSMATRIX

ALLE TYPEN

Höhe

Höhe mm		400					500					600					750		900				
Typ		2 Sä.	3 Sä.	4 Sä.	5 Sä.	6 Sä.	2 Sä.	3 Sä.	4 Sä.	5 Sä.	6 Sä.	2 Sä.	3 Sä.	4 Sä.	5 Sä.	6 Sä.	3 Sä.	4 Sä.	2 Sä.	3 Sä.	4 Sä.	5 Sä.	6 Sä.
Anzahl Sektionen	Länge mm																						
8	394	•	•	•	•	•	•	•	•	•	•	•	•	•	•	•	•	•	•	•	•	•	•
10	486	•	•	•	•	•	•	•	•	•	•	•	•	•	•	•	•	•	•	•	•	•	•
12	578	•	•	•	•	•	•	•	•	•	•	•	•	•	•	•	•	•	•	•	•	•	•
14	670	•	•	•	•	•	•	•	•	•	•	•	•	•	•	•	•	•	•	•	•	•	•
16	762	•	•	•	•	•	•	•	•	•	•	•	•	•	•	•	•	•	•	•	•	•	•
18	854	•	•	•	•	•	•	•	•	•	•	•	•	•	•	•	•	•	•	•	•	•	•
20	946	•	•	•	•	•	•	•	•	•	•	•	•	•	•	•	•	•	•	•	•	•	•
22	1038	•	•	•	•	•	•	•	•	•	•	•	•	•	•	•	•	•	•	•	•	•	•
24	1130	•	•	•	•	•	•	•	•	•	•	•	•	•	•	•	•	•	•	•	•	•	•
26	1222	•	•	•	•	•	•	•	•	•	•	•	•	•	•	•	•	•	•	•	•	•	•
28	1314	•	•	•	•	•	•	•	•	•	•	•	•	•	•	•	•	•	•	•	•	•	•
30	1406	•	•	•	•	•	•	•	•	•	•	•	•	•	•	•	•	•	•	•	•	•	•
32	1498	•	•	•	•	•	•	•	•	•	•	•	•	•	•	•	•	•	•	•	•	•	•
34	1590	•	•	•	•	•	•	•	•	•	•	•	•	•	•	•	•	•	•	•	•	•	•
36	1682	•	•	•	•	•	•	•	•	•	•	•	•	•	•	•	•	•	•	•	•	•	•
38	1774	•	•	•	•	•	•	•	•	•	•	•	•	•	•	•	•	•	•	•	•	•	•
40	1866	•	•	•	•	•	•	•	•	•	•	•	•	•	•	•	•	•	•	•	•	•	•