

# PLAN XV



Dataenblatt

**Ralf Kreuz GmbH**  
Windmühlenweg 20  
D-41068 Mönchengladbach

Tel: +49 2161 531544  
E-Mail: [info@RK-GmbH.de](mailto:info@RK-GmbH.de)

# INDEX

Produktspezifikation .....	2
Produktbeschreibung .....	3
Anschlußmöglichkeiten mit Maße .....	4
Skizze .....	7
Maße .....	9
Leistung .....	10
Zubehör .....	11
Verfügbarkeitsmatrix .....	11

# PRODUKTSPEZIFIKATION

Artikelnummer Beispiel 314280202206

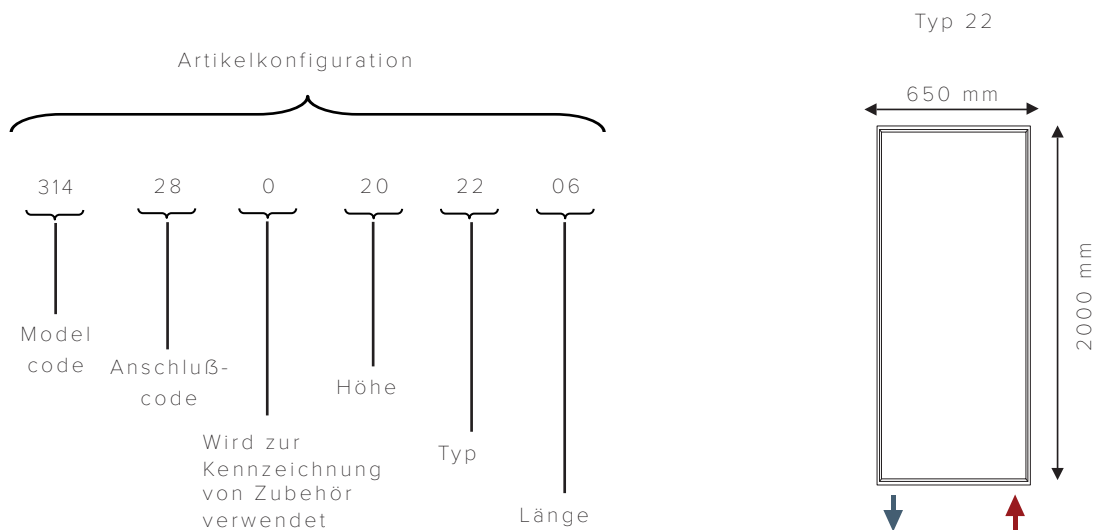

## Hinweis





Thermostat wird standardmäßig nicht mitgeliefert - Kann auf Wunsch mitbestellt werden.

# PRODUKTBESCHREIBUNG

Hudevad Plan XV ist einer unserer bekanntesten Heizkörper. Der vertikale Riese hat seinen eigenen Ausdruck, der als aktiver Bestandteil des Dekors in jeden Raum integriert werden kann. Der Heizkörper verfügt über eine hohe Leistung und eine unübertroffene Funktionalität, die ihn zur richtigen Wahl für große Räume und Gehwege mit hohen Decken macht, die sich sonst nur schwer erwärmen lassen.

<b>Material</b>	Heizkörper Kabinett: 2.00 mm Stahl, gemäß EN10051 Heizelement: Stahlblech gemäß EN442
<b>Prüfdruck</b>	13 bar
<b>Max Druck</b>	10 bar - gemäß EN 442
<b>Max. Betriebstemperatur</b>	95°C
<b>Garantie</b>	10 Jahre
<b>Oberflächenbehandlung</b>	Vorbehandlung durch alkalische Entfettung und eine Schicht Zirkonoxid als Konversionsbeschichtung. Pulverbeschichtet nach DIN 55900, EN 442. Auf dem Emitter geht der Pulverbeschichtung eine Grundierungsbeschichtung voraus..
<b>Typen</b>	11, 22 und 33
<b>Bauhöhe</b>	1800, 2000, 2200, 2400, 2500, 2600, 2800 und 3000 mm Die Frontplatte ist 188 mm höher als die darunter liegenden Emittern.
<b>Baulänge</b>	550, 650, 750, 850, 950, 1050 und 1150 mm
<b>Bautiefe</b>	Typ 11: 67 mm Typ 22: 116 mm Typ 33: 173 mm
<b>Anschlüsse</b>	1/2" standard (Adapter verfügbar)
<b>Montage</b>	Wandmontage mit Hudevad Wandhalterungen. Entlüftungsstopfen, Blindstecker, Schrauben und Rawl-Steckern sind im Lieferumfang enthalten. Montageschablone ist ebenfalls enthalten.
<b>Farbe</b>	Pulverlackiert in Weiß RAL 9016, Glanz 70 Gegen Aufpreis: in anderen RAL Farben lackiert. Sehen Sie bitte unsere Farbekatalog

# ANSCHLUSS ÜBERSICHT

Anschluss- code	Anschluss Typ	Anschluss- möglichkeiten
27	E/F, kein Ventil Links	
28	E/F, kein Ventil, Recht	
29	G/H, kein Ventil Links	
30	G/H, kein Ventil Recht	

# ANSCHLUSS ÜBERSICHT

## ANSCHLUSSCODE 27 - E/F, LINKS

Zeichnung 5.1



Ansicht von vorne

H1, mm	H2, mm	H3, mm	H4, mm	L1, mm	L2, mm	L3, mm
1800	500	500	500			
2000	500	500	700			
2200	600	600	700			
2400	700	700	700	550, 650,	400, 500,	438, 538,
2500	600	700	900	750, 850,	600, 700,	638, 738,
2600	700	700	900	950, 1050	800, 900	838, 938
2800	700	900	900	und	und	und
3000	900	900	900	1150 mm	1000 mm	1038 mm

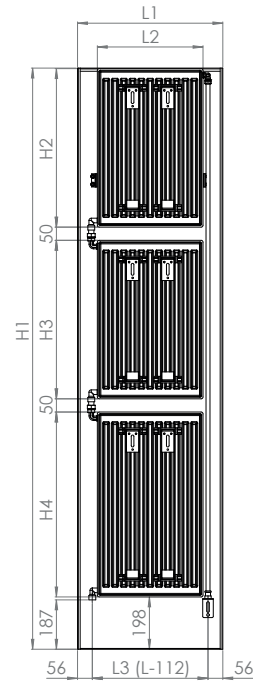

Ansicht von hinten

## ANSCHLUSSCODE 28 - E/F, RECHT

Zeichnung 5.2



Ansicht von vorne

H1, mm	H2, mm	H3, mm	H4, mm	L1, mm	L2, mm	L3, mm
1800	500	500	500			
2000	500	500	700			
2200	600	600	700			
2400	700	700	700	550, 650,	400, 500,	438, 538,
2500	600	700	900	750, 850,	600, 700,	638, 738,
2600	700	700	900	950, 1050	800, 900	838, 938
2800	700	900	900	und	und	und
3000	900	900	900	1150 mm	1000 mm	1038 mm

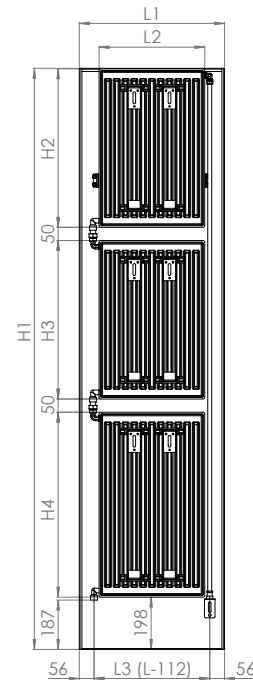

Ansicht von hinten

### ANSCHLUSSCODE 29 - G/H, LINKS



Ansicht von vorne

H1, mm	H2, mm	H3, mm	H4, mm	L1, mm	L2, mm	L3, mm
1800	500	500	500			
2000	500	500	700			
2200	600	600	700			
2400	700	700	700	550, 650,	400, 500,	438, 538,
2500	600	700	900	750, 850,	600, 700,	638, 738,
2600	700	700	900	950, 1050	800, 900	838, 938
2800	700	900	900	und	und	und
3000	900	900	900	1150 mm	1000 mm	1038 mm

Zeichnung 6.1

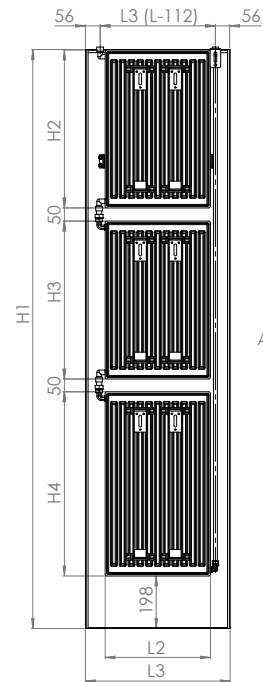

Ansicht von hinten

### ANSCHLUSSCODE 30 - G/H, RECHT



Ansicht von vorne

H1, mm	H2, mm	H3, mm	H4, mm	L1, mm	L2, mm	L3, mm
1800	500	500	500			
2000	500	500	700			
2200	600	600	700			
2400	700	700	700	550, 650,	400, 500,	438, 538,
2500	600	700	900	750, 850,	600, 700,	638, 738,
2600	700	700	900	950, 1050	800, 900	838, 938
2800	700	900	900	und	und	und
3000	900	900	900	1150 mm	1000 mm	1038 mm

Zeichnung 6.2

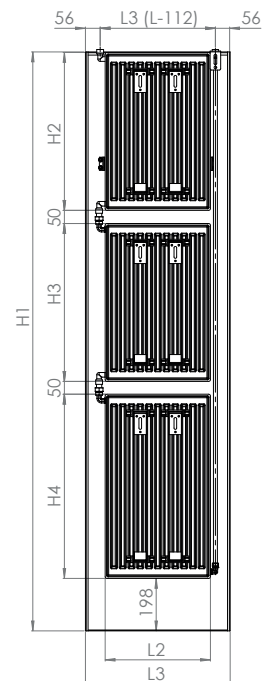

Ansicht von hinten

# SKIZZE

Zeichung 7/1

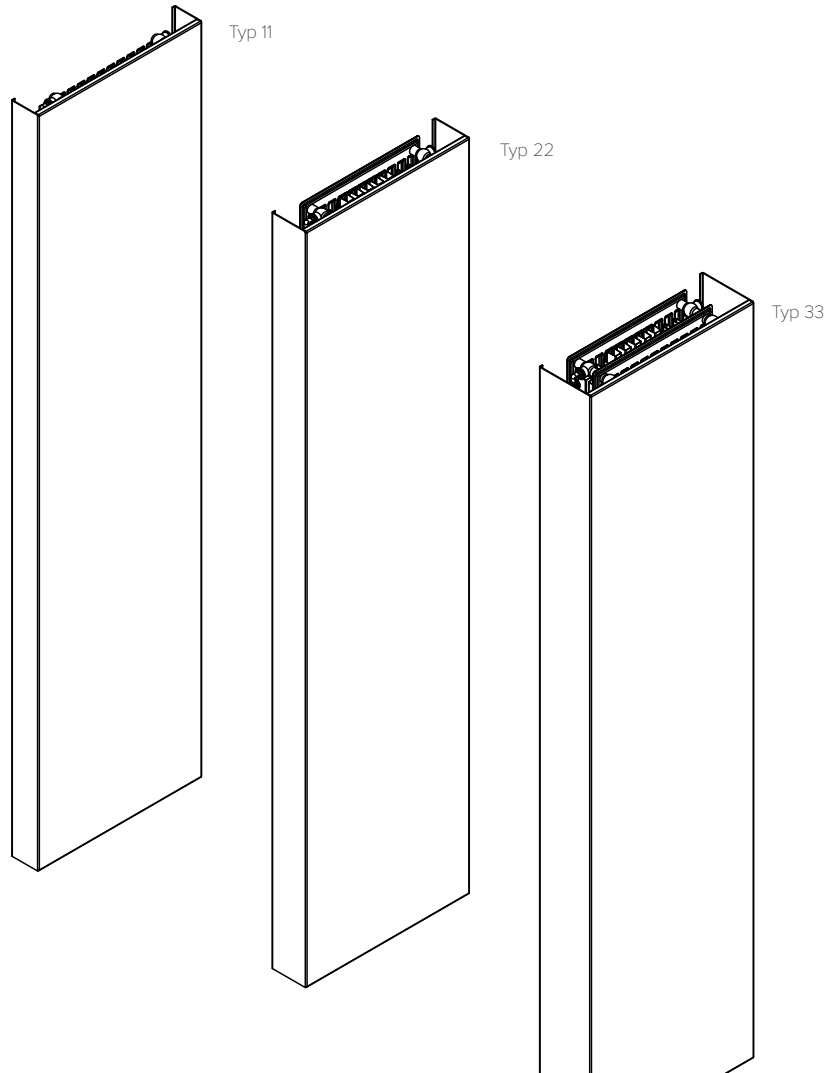

**HUDEVAD**  
RADIATOR DESIGN

# SKIZZE

## ANSICHT VON VORNE

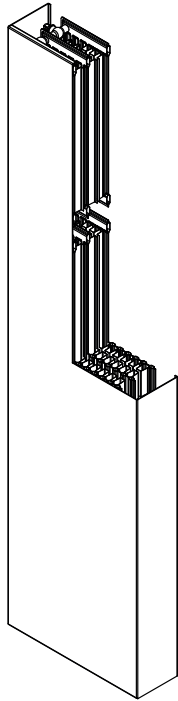

Zeichnung 8.1

## ANSICHT VON HINTEN

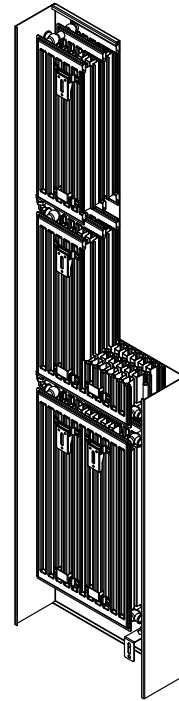

Zeichnung 8.2

## WANDMONTAGE

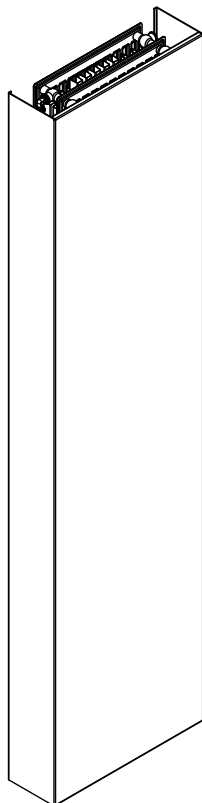

Zeichnung 8.3

## DIE TEILE

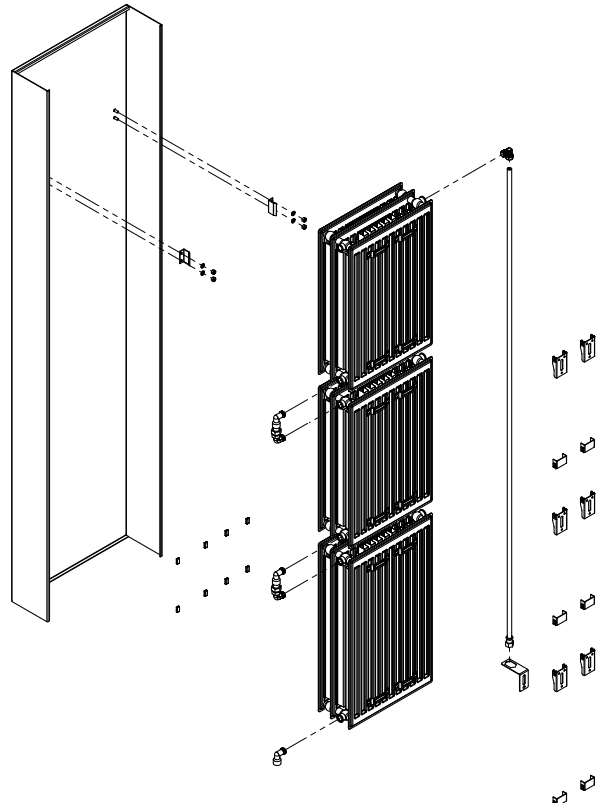

Zeichnung 8.4

**HUDEVAD**  
RADIATOR DESIGN

# MAßE

## EINBAUMASSEN

Zeichnung 9.1

Alle werden standardmäßig mit Aufhängelaschen geliefert.

Eine Montageschablone wird mit der Ware geliefert. Kann auch vor aufbau, für eine einfachen Rohrinstallation, verschickt werden.

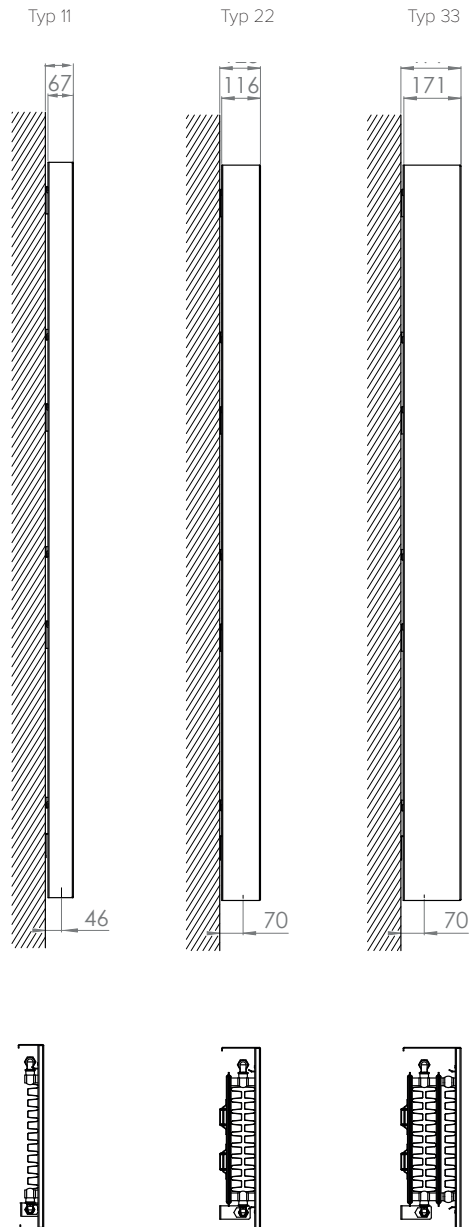

# LEISTUNG

## ANSCHLUSSCODE 27-30

### PLAN XV T11

Kabinett Höhe/ Emitter Höhe, mm	Leistung			Wasserinhalt	Gewicht
	W/Meter 75°/65°/20°	W/Meter 70°/40°/20°	W/Meter 60°/30°/20°	Liter/ Meter	kg/ Meter
1800 / 1500	2224	1409	947	8	72
2000 / 1700	2543	1611	1047	9	81
2200/ 1900	2693	1706	1109	10	91
2400 / 2100	2746	1739	1131	11	100
2500 / 2200	2798	1772	1152	12	104
2600 / 2300	2783	1763	1146	12	109
2800 / 2500	2926	1854	1205	13	118
3000 / 2700	3060	1938	1260	14	127

### PLAN XV T22

Kabinett Höhe/ Emitter Höhe, mm	Leistung			Wasserinhalt	Gewicht
	W/Meter 75°/65°/20°	W/Meter 70°/40°/20°	W/Meter 60°/30°/20°	Liter/ Meter	kg/ Meter
1800 / 1500	4123	2612	1698	17	111
2000 / 1700	4348	2754	1790	19	126
2200/ 1900	4592	2909	1891	21	141
2400 / 2100	4726	2994	1946	23	154
2500 / 2200	4846	3070	1996	24	161
2600 / 2300	4862	3080	2002	25	168
2800 / 2500	5124	3246	2110	27	182
3000 / 2700	5389	3414	2219	29	196

### PLAN XV T33

Kabinett Höhe/ Emitter Höhe, mm	Leistung			Wasserinhalt	Gewicht
	W/Meter 75°/65°/20°	W/Meter 70°/40°/20°	W/Meter 60°/30°/20°	Liter/ Meter	kg/ Meter
1800 / 1500	5675	3593	2337	25	155
2000 / 1700	6300	3991	2594	28	175
2200/ 1900	6663	4221	2744	31	196
2400 / 2100	6841	4334	2817	34	215
2500 / 2200	7015	4444	2889	36	225
2600 / 2300	7017	4445	2890	37	234
2800 / 2500	7412	4695	3052	40	254
3000 / 2700	7702	4879	3171	44	273

# ZUBEHÖR

## DANFOSS ACCESSORIES



Hudevad empfiehlt die Verwendung von Danfoss Zubehör bei der Montage des Heizkörpers.

# VERFÜGBARKEITSMATRIX

## ALLE ANSCHLUSSCODES

Alle Höhen: 1800, 2000, 2200, 2400, 2500, 2600, 2800, 3000 mm

Typ/ Länge:	11	21	22	33
550	•	•	•	•
650	•	•	•	•
750	•	•	•	•
850	•	•	•	•
950	•	•	•	•
1050	•	•	•	•
1150	•	•	•	•